

Cortina-Box (2:1)

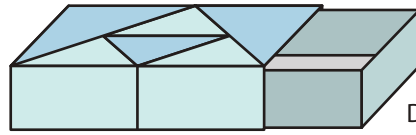
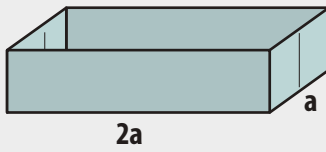

Design: Carmen Sprung 2006/2023

Schublade

Beispiel: Für eine **3 cm breite Schublade** schneiden wir einen Streifen mit den Seitenlängen **30 cm x 12 cm** zu.

Für die gewünschte **Schubladen-Breite a** ein Rechteck mit den Seitenlängen **10a x 4a** zuschneiden.

Zum Ausprobieren kann auch ein 12 cm breiter Streifen aus einem DIN-A4-Blatt zugeschnitten werden.

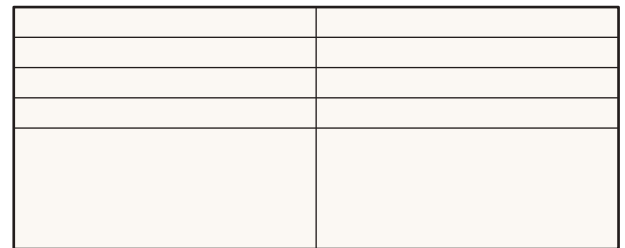
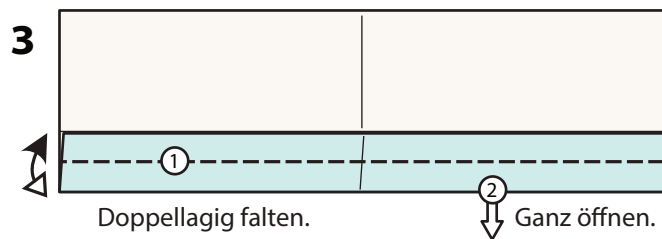
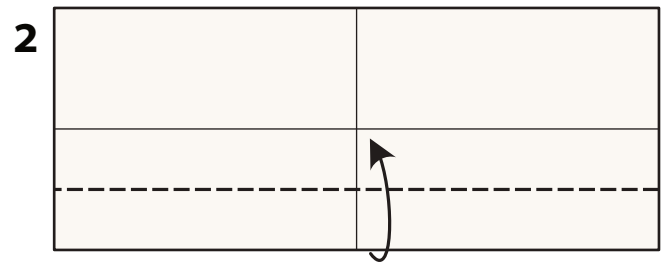
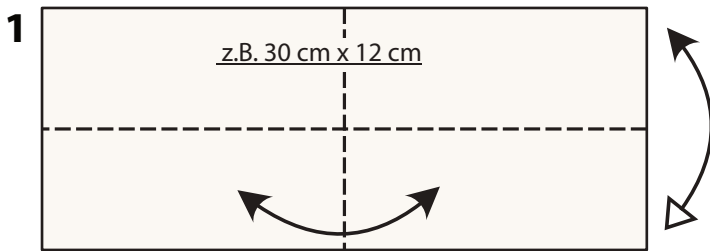

Schritt 2 - 3 wiederholen.

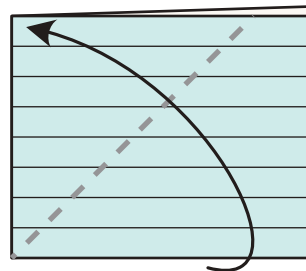
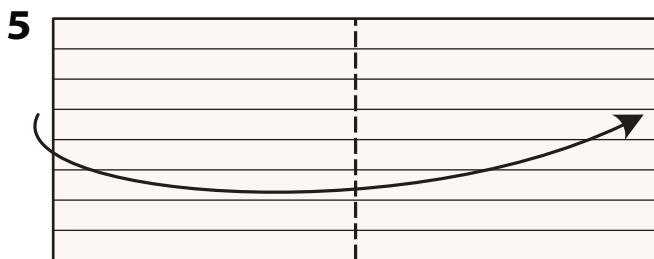

6 Die Winkelhalbierende "andeuten".

Dabei die obere Lage an die gefaltete Kante legen, **noch nicht falten!**

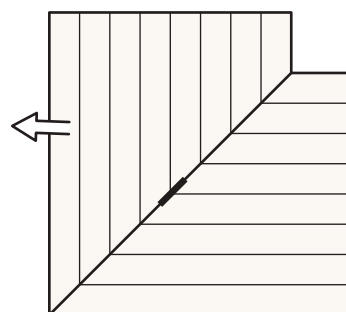
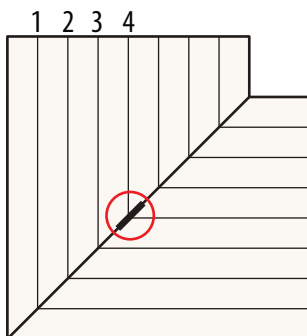

8 Ganz öffnen.

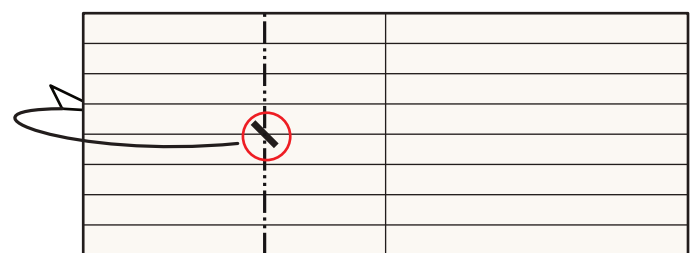

9 Durch den Schnittpunkt eine Bergfalte legen.

7 Auf der Mittellinie des Papierstreifens, also auf der 4. Faltlinie von links, eine Markierung falten.

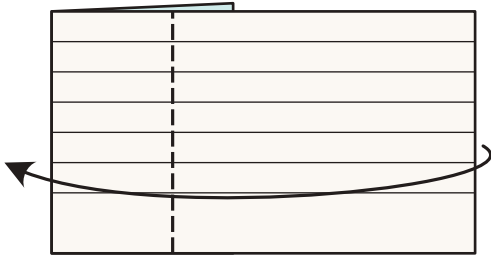

10 An der bereits vorhandenen Faltlinie nach links klappen.

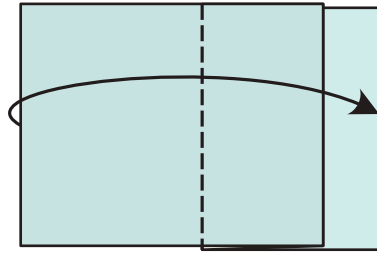

11 Es entsteht eine neue Falte.

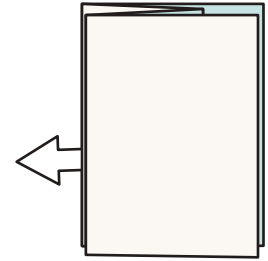

12 Die Zickzack-Faltung ganz öffnen.

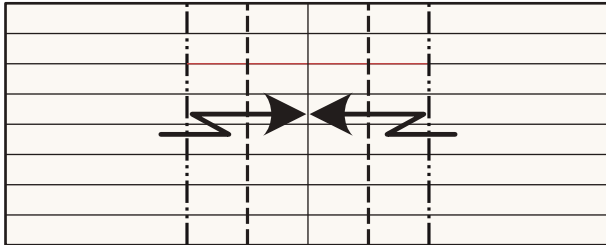

13 Die eben entstandenen Bergfalten als gefaltete Kanten zur Mitte legen.

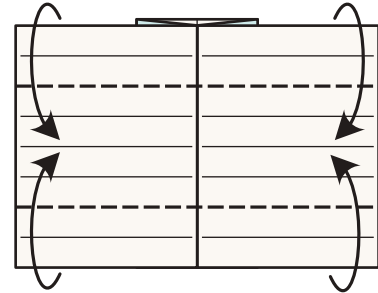

14

15 Innenseite der Schublade

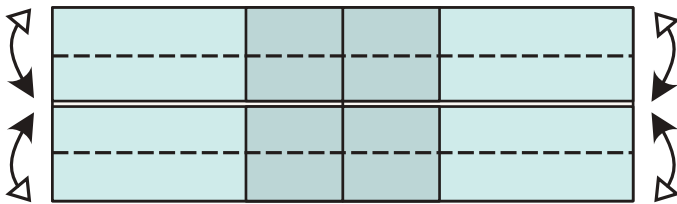

Weitere "Schrankfaltung" an den vorhandenen Faltlinien, dabei durch alle Papierlagen falten.

16 Innenseite der Schublade

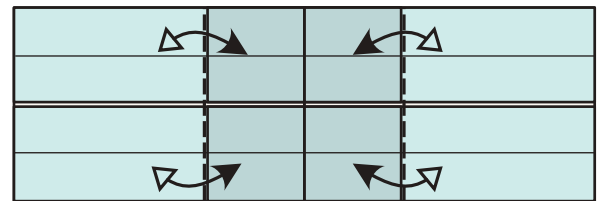

Wieder durch alle Papierlagen falten.

17 Außenseite der Schublade

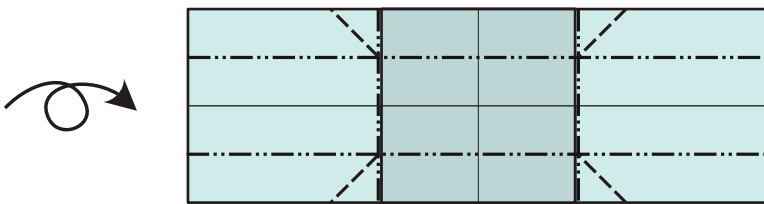

Es wird empfohlen, die Talfalten in den Ecken beim Ausformen in der Luft zu falten.



www.origamiseiten.de/VIDcortina23.mp4

18

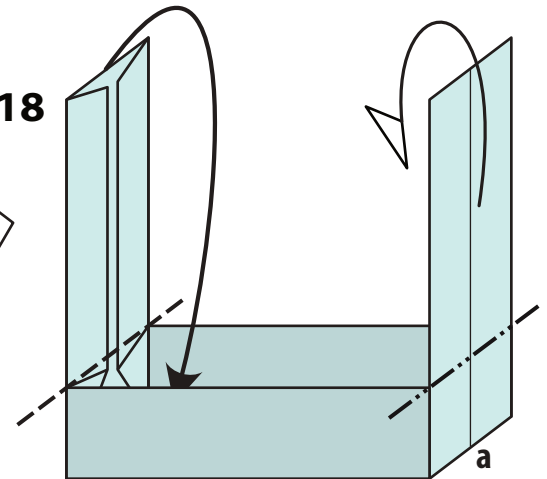

2a

Die Seitenstreifen über den Schachtelrand ziehen, an der Kante scharf falten und in das Schachtelinnere legen.

19

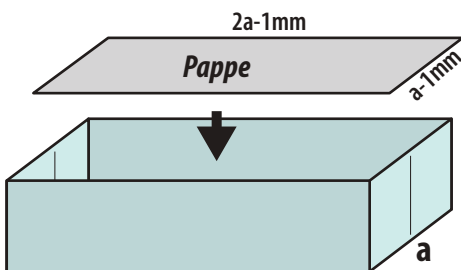

2a

Verkleidung und Fixierung des Schachtelbodens

Die auf dem Boden liegenden Streifen eventuell etwas kürzen, damit sie sich nicht überlappen.

Um die losen Papierstreifen im Schachtelinneren zu fixieren, empfehle ich ein passendes Stück Graupappe zuzuschneiden und in die Schublade zu legen.

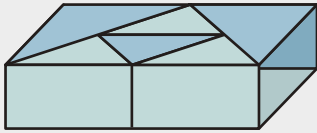
Hülle**Beispiel:**

Für die **Hülle** zwei gleich große Rechtecke mit kontrastierenden Farben zuschneiden.

Zur 3 cm breiten Schublade passen die Seitenlängen **7,9 cm x 12,4 cm**.

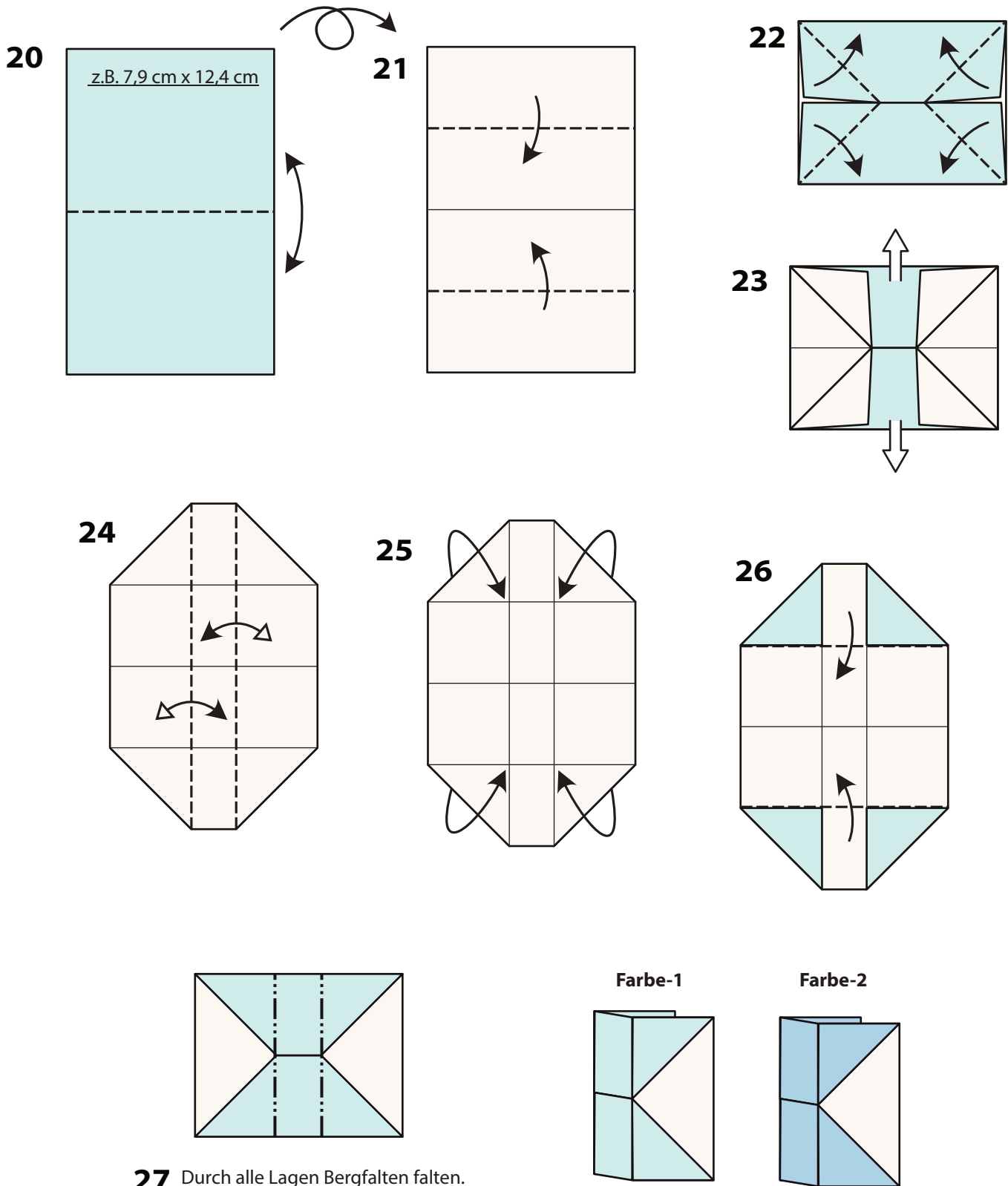
Faltung der Hüllenmodule

Einlagen

Für die Einlagen schneiden wir "grob" **zwei Rechtecke** zu, die in das Hüllen-Modul so passen, wie es unten gezeigt wird. Dabei kommt es nicht auf den Millimeter an.

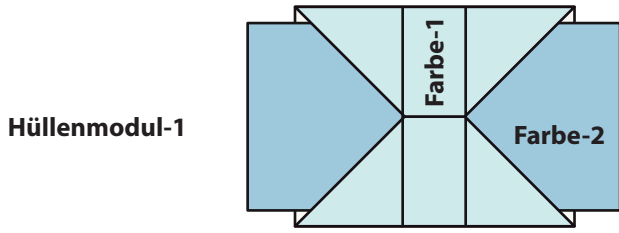

Hüllenmodul-1

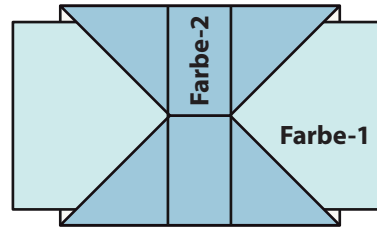

Hüllenmodul-2

Das rechts und links überstehende Papier muss nicht gleich lang sein. Es sollte nur lang genug sein, um es gut um die Kanten wickeln zu können.

Faltung und Zuschnitt der Einlage

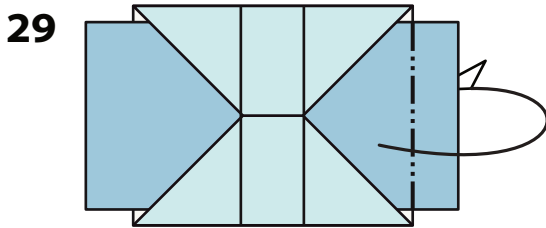

Den Rand um die Kante nach hinten legen.

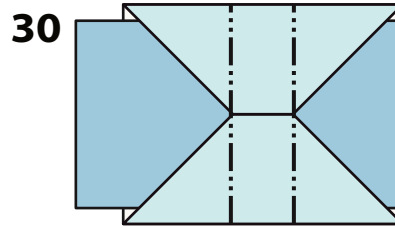

Durch alle Papierlagen falten.

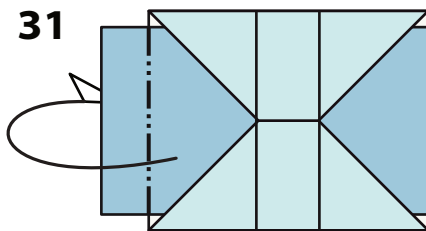

Den Rand um die Kante nach hinten legen.

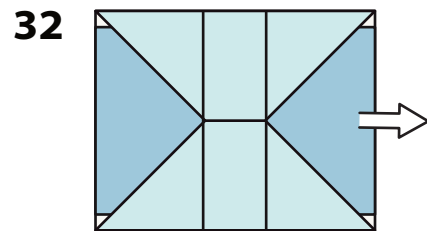

Die Einlage herausziehen.

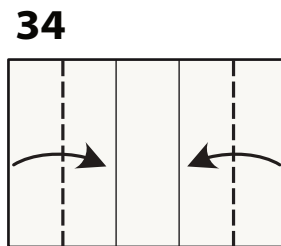
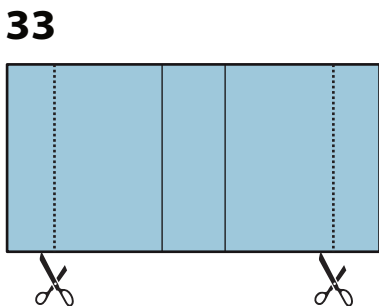

35

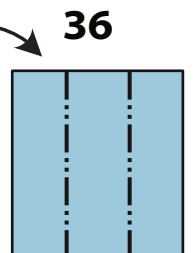
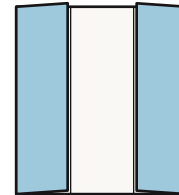

Die fertige Einlage

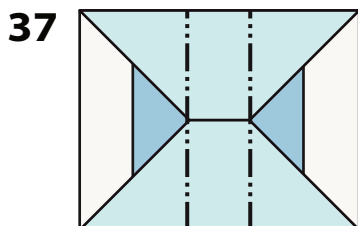

Durch alle Papierlagen falten.

Diese Einlage in die Mitte des Hüllen-Moduls legen, so dass die Bergfalten genau übereinander liegen.

Entsprechend das zweite Hüllen-Modul mit einer Einlage versehen.

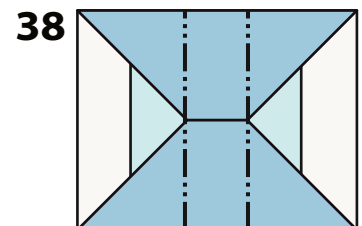

Durch alle Papierlagen falten.

Zusammenstecken der Hüllen-Module

39

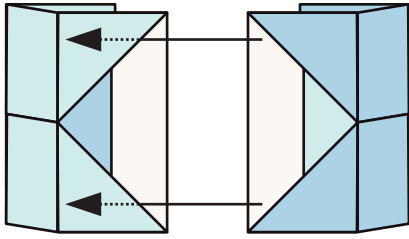

Das eine Hüllen-Modul in das andere so weit schieben, dass sich die Kanten der Einlagen berühren.

40

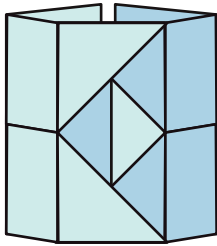

41

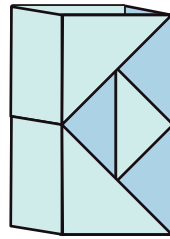

Entsprechend die Hüllen-Module auf der Rückseite miteinander verbinden.

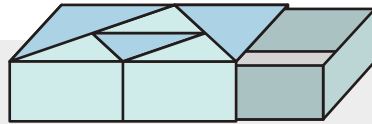

Maßtabelle

Die fertige Cortina-Box

Faltmuster des Hüllenmoduls

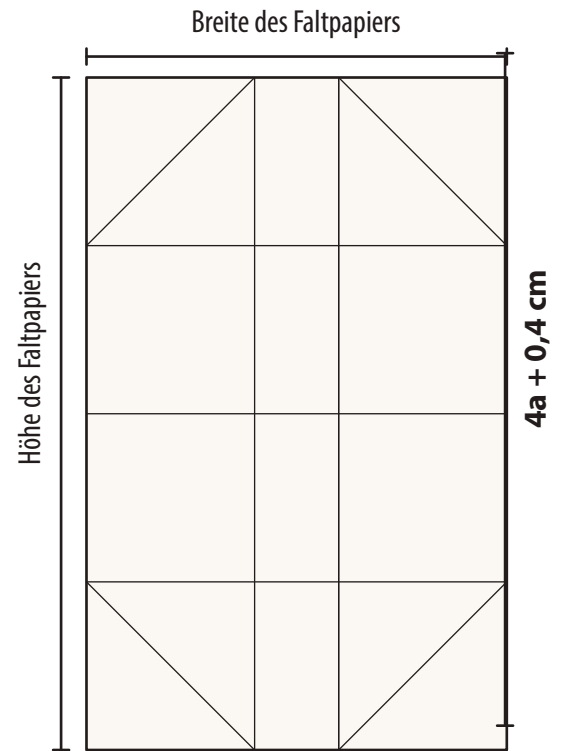

$$2,5a + 0,4 \text{ cm}$$

a = Schubladenbreite

In einer Zeile stehen die jeweils zusammengehörenden Maße für die Faltung einer Schachtel.

Ausgehend von der gewünschten **Schubladen-Breite a** können mithilfe der Formeln in der letzten Zeile beliebige Schachtelgrößen gefaltet werden.

| Schubladen- maße ↓ | Faltpapier- maße für die Schublade ↓ | Faltpapier- maße für die Hüllenmodule ↓ |
|--------------------------|---|--|
| 3 cm x 6 cm | 12 cm x 30 cm | 7,9 cm x 12,4 cm |
| 3,4 cm x 6,8 cm | 13,6 cm x 34 cm | 8,9 cm x 14 cm |
| 4 cm x 8 cm | 16 cm x 40 cm | 10,4 cm x 16,4 cm |
| 4,5 cm x 9 cm | 18 cm x 45 cm | 11,7 cm x 18,4 cm |
| 5 cm x 10 cm | 20 cm x 50 cm | 12,9 cm x 20,4 cm |
| | | |
| 3,75 x 7,5 cm | 15 cm x 34 cm | 9,8 cm x 15,4 cm |
| a x 2a | 4a x 10a | [2,5a + 0,4 cm] x [4a + 0,4 cm] |