

# Kalender „Pentagon“

Das Ursprungsmodell stammt von Tomoko Fuse, Japan und wurde zuerst als Kalender designed von Sara Giarrusso und Ramin Razani, Italien. Bilder und die Faltdiagramme von Paola Scaburri sind veröffentlicht auf



<http://www.origami-cdo.it/modelli/pdf/>

Centro Diffusione Origami

Das Kalendermodell wurde optimiert von Matthias Eichel, Kassel und Stefan Delecat, Göttingen, mit ebenfalls optimierten Faltanleitungen versehen und als Kalender mit „deutschsprachigen“ Monatsbezeichnungen nach 2007 nun auch **für 2011** für Origami Deutschland bereitgestellt.

Viel Spaß beim Nachfalten wünschen

*Stefan Delecat und Matthias Eichel*



Januar



Juni

**MÄRZ**

Mo	Di	Mi	Do	Fr	Sa	So
3	4	5	6	7	8	9
10	11	12	13	14	15	16
17	18	19	20	21	22	23
24	25	26	27	28	29	30
31						

**107**

in  
Februar  
einstecken



Juni

Februar



**JANUAR**

Mo	Di	Mi	Do	Fr	Sa	So
7	1	2	3	4	5	6
14	8	9	10	11	12	13
21	15	16	17	18	19	20
28	22	23	24	25	26	27



in  
März  
einstecken



Oktober



Oktober

März



**FEBRUAR**

Mo	Di	Mi	Do	Fr	Sa	So
7	1	2	3	4	5	6
14	8	9	10	11	12	13
21	15	16	17	18	19	20
28	22	23	24	25	26	27
	29	30	31			

**2021**

in  
Januar  
einstecken



Mai



Mai

April



März

**JUNI**

Mo	Di	Mi	Do	Fr	Sa	So
4	5	6	7	8	9	10
11	12	13	14	15	16	17
18	19	20	21	22	23	24
25	26	27	28	29	30	

**2021**

in  
August  
einstecken



März

Mai



**JULI**

Mo	Di	Mi	Do	Fr	Sa	So
2	3	4	5	6	7	8
9	10	11	12	13	14	15
16	17	18	19	20	21	22
23	24	25	26	27	28	29
30	31					

**JULI**

in  
Dezember  
einstecken



April



April

Juni



**AUGUST**

Mo	Di	Mi	Do	Fr	Sa	So
		1	2	3	4	5
6	7	8	9	10	11	12
13	14	15	16	17	18	19
20	21	22	23	24	25	26
27	28	29	30			



in  
April  
einstecken



November

November



Juli



September

Mo Di Mi Do Fr Sa So

4	5	6	7	8	9	10
11	12	13	14	15	16	17
18	19	20	21	22	23	24
25	26	27	28	29	30	31

DEZEMBER



in  
Mai  
einstecken



September



August



**APRIL**

Mo	Di	Mi	Do	Fr	Sa	So
1	2	3	4	5	6	7
8	9	10	11	12	13	14
15	16	17	18	19	20	21
22	23	24	25	26	27	28
29	30	31				

**12**

in  
Juni  
einstecken

Juli



Juli

# September



August

Mo	Di	Mi	Do	Fr	Sa	So
5	6	7	7	8	9	10
12	13	14	15	16	17	18
19	20	21	22	23	24	25
26	27	28	29	30		

**NOVEMBER**

in  
Oktober  
einstecken



August

Oktober



Dezember

Mo	Di	Mi	Do	Fr	Sa	So
3	4	5	6	7	8	9
10	11	12	13	14	15	16
17	18	19	20	21	22	23
24	25	26	27	28	29	30
31						

SEPTEMBER

107

in  
November  
einstecken

Dezember



November



**OKTOBER**

Mo	Di	Mi	Do	Fr	Sa	So
7	8	9	10	11	12	13
14	15	16	17	18	19	20
21	22	23	24	25	26	27
28	29	30				

A stylized, abstract graphic element consisting of several curved lines, resembling a calligraphic flourish or a stylized letter.

in  
September  
einstecken



Januar



Januar

Dezember



Februar

**MAI**

Mo	Di	Mi	Do	Fr	Sa	So
5	6	7	7	8	9	3
12	13	14	15	16	17	11
19	20	21	22	23	24	18
26	27	28	29	30	31	25

102

in  
Juli  
einstecken

Februar

# Faltanleitung I

1

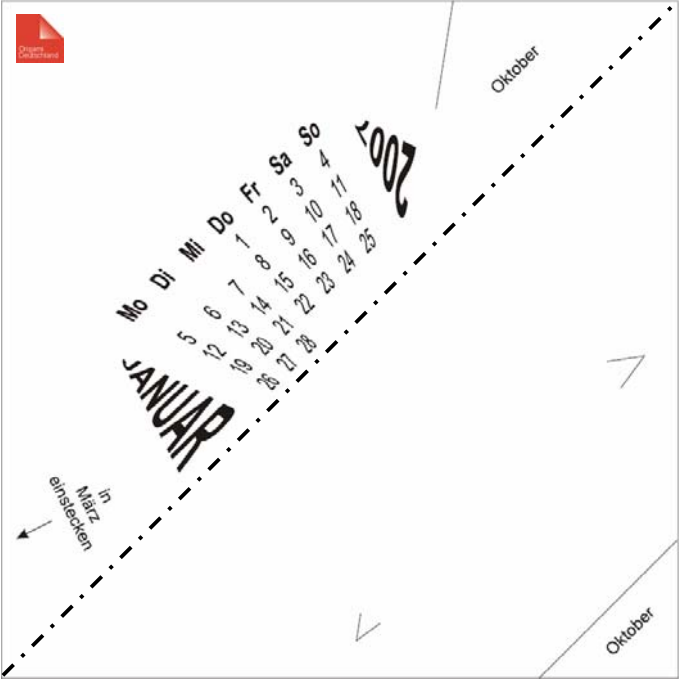

2

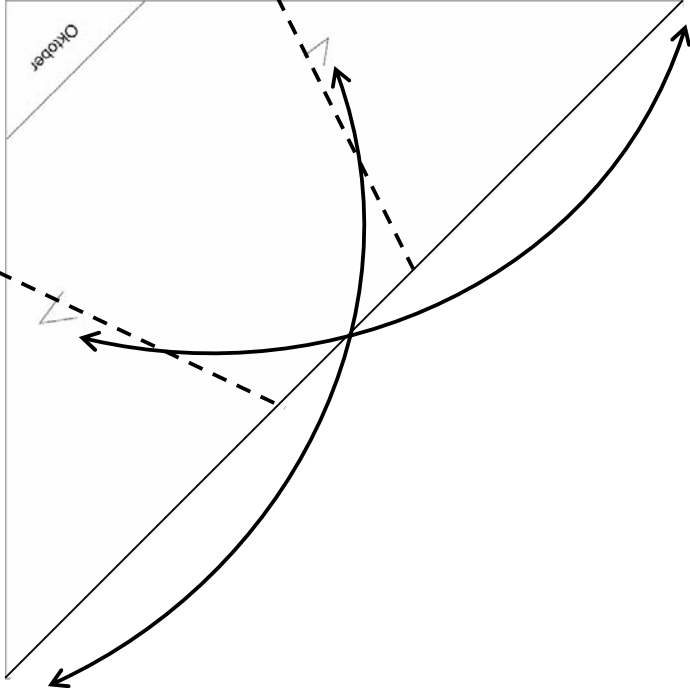
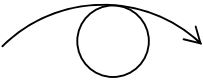

3a

Beide Papierlagen

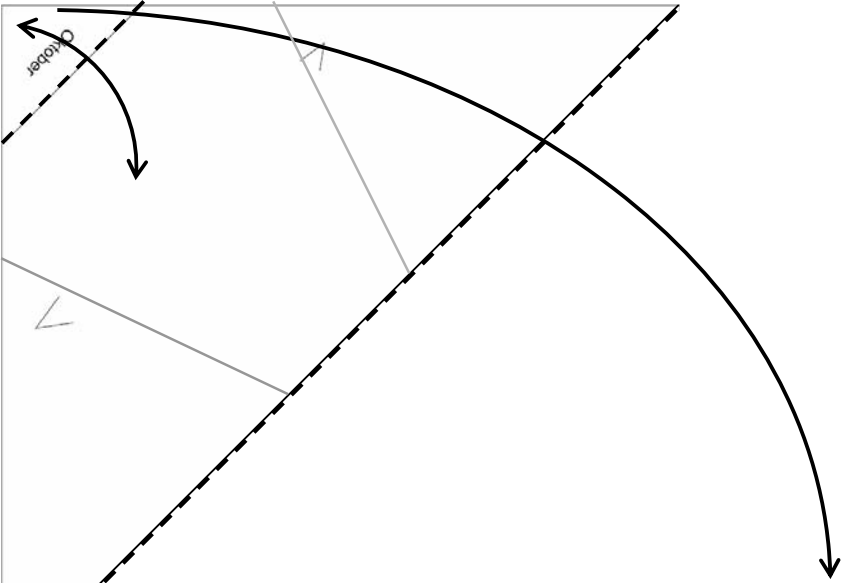

3b

Nur obere Lage

4a

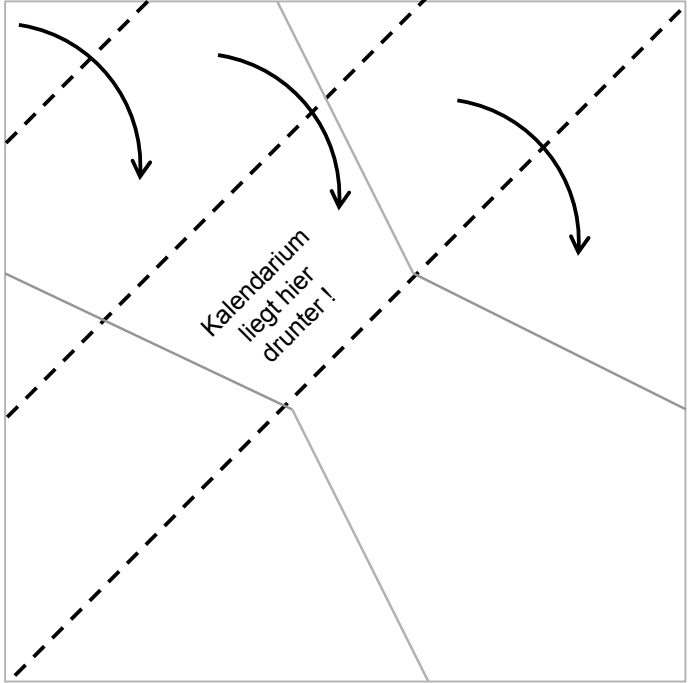

4b

4c

5

Nur untere Lage bergfalten

# Faltanleitung II

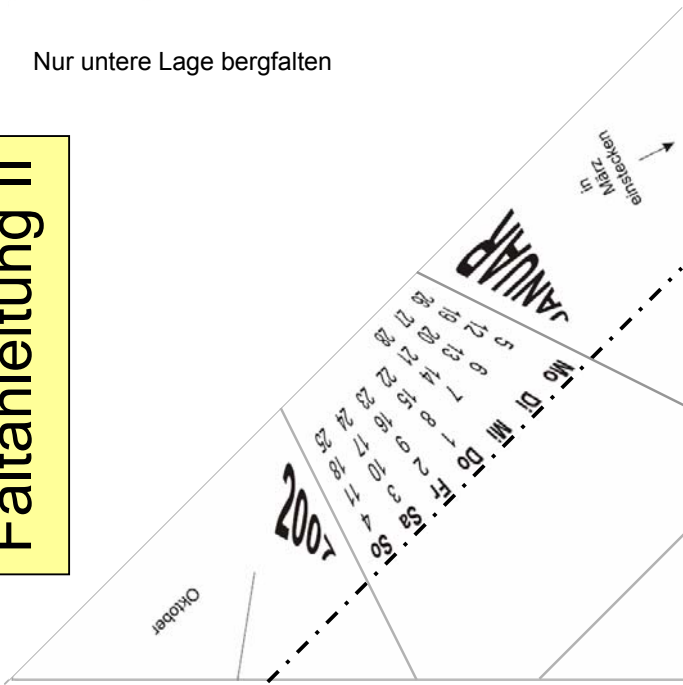

6

Bereits bestehende Falten durch alle Papierlagen bergfalten

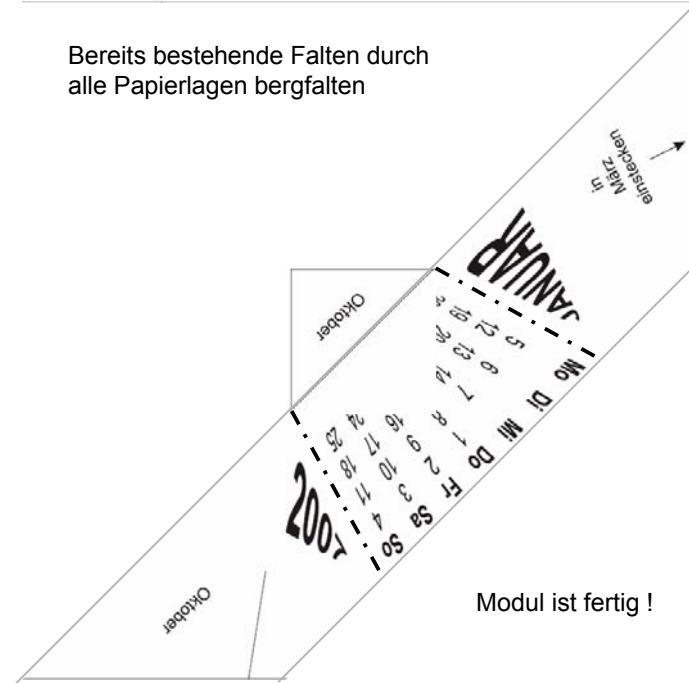

- 7a Lasche von Modul 2 in die Tasche des Moduls 1 stecken  
**Beachten:** Monatsname auf der Lasche des Moduls 2 bezeichnet das Modul mit diesem Monatsnamen in verzerrter Schrift (Modul 1)
- 7b Außenkante des Moduls 2 an die Markierungslinie des Moduls 1 anlegen, überstehende Ecken umfalten und in die Taschen legen
- 7c Außenkante des Moduls 1 an die Markierungslinie des Moduls 2 anlegen, überstehende Ecken umfalten und in die Taschen legen

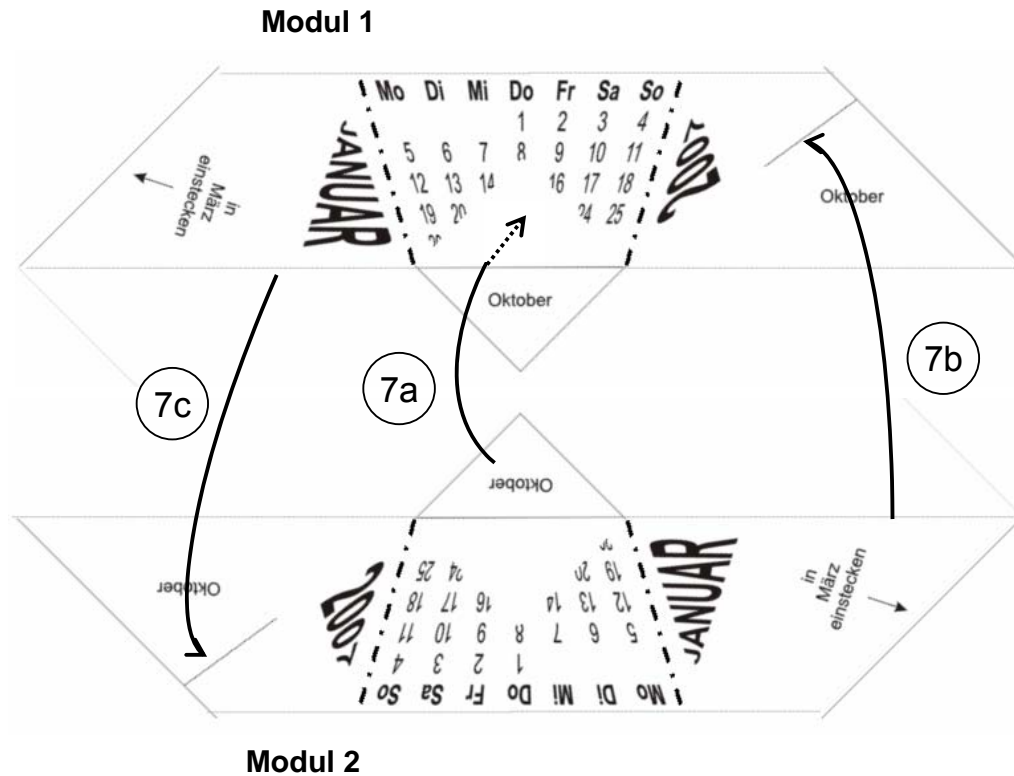

Zusammenbau

- 8 6 solcher „2er-Module“ bauen
- 9 „2er-Module“ zu Pentagon zusammenbauen  
**Beachten:** Der Hinweis „In „Monat“ einstecken“ bedeutet, das das Modul mit diesem Hinweis in das Modul eingesteckt wird, das diesen Monatsnamen in verzerrter Schrift aufgedruckt hat

## Anregungen für die Gestaltung farbiger Kalender

Papier <u>mit</u> <u>aufgedrucktem</u> <u>Monatsnamen</u> ...	Farbiger Kalender mit 1 Farbe	Farbiger Kalender mit 3 Farben	Farbiger Kalender mit 6 Farben	Farbiger Kalender mit 12 Farben
März	Farbe 1	Farbe 1	Farbe 1	Farbe 1
Juni	Farbe 1	Farbe 1	Farbe 6	Farbe 2
September	Farbe 1	Farbe 1	Farbe 6	Farbe 3
Dezember	Farbe 1	Farbe 1	Farbe 1	Farbe 4
November	Farbe 1	Farbe 2	Farbe 2	Farbe 5
August	Farbe 1	Farbe 2	Farbe 5	Farbe 6
Mai	Farbe 1	Farbe 2	Farbe 5	Farbe 7
Februar	Farbe 1	Farbe 2	Farbe 2	Farbe 8
Oktober	Farbe 1	Farbe 3	Farbe 3	Farbe 9
Januar	Farbe 1	Farbe 3	Farbe 4	Farbe 10
April	Farbe 1	Farbe 3	Farbe 4	Farbe 11
Juli	Farbe 1	Farbe 3	Farbe 3	Farbe 12

# Anleitung für einen Ständer „Säule“ als Variation des „Esstübchenhalters“ von Didier Boursin

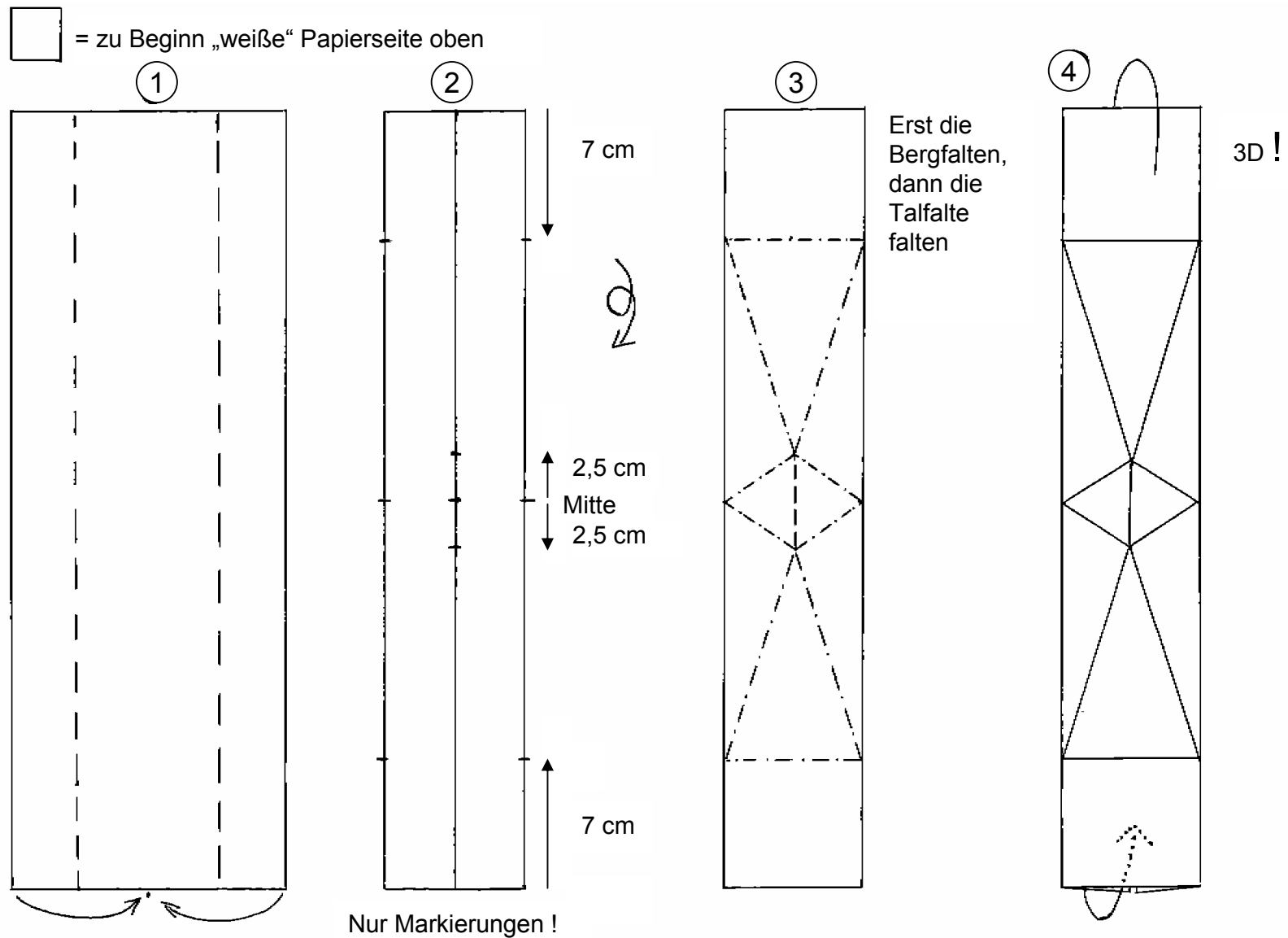

Papierformat:  $\frac{1}{2}$  von DIN A 3 = 42 cm x 14,8 cm, gutes Resultat mit 160g-Papier,  
Farbvorschlag: schwarzes Papier

