

Kalender „Pentagon“

Das Ursprungsmodell stammt von Tomoko Fuse, Japan und wurde zuerst als Kalender designed von Sara Giarrusso und Ramin Razani, Italien. Bilder und die Faltdiagramme von Paola Scaburri sind veröffentlicht auf



<http://www.origami-cdo.it/modelli/pdf/>

Centro Diffusione Origami

Das Kalendermodell wurde optimiert von Matthias Eichel, Kassel und Stefan Delecat, Göttingen, mit ebenfalls optimierten Faltanleitungen versehen und als Kalender mit „deutschsprachigen“ Monatsbezeichnungen nach 2007 nun auch **für 2013** für Origami Deutschland bereitgestellt.

Viel Spaß beim Nachfalten wünschen

Stefan Delecat und Matthias Eichel

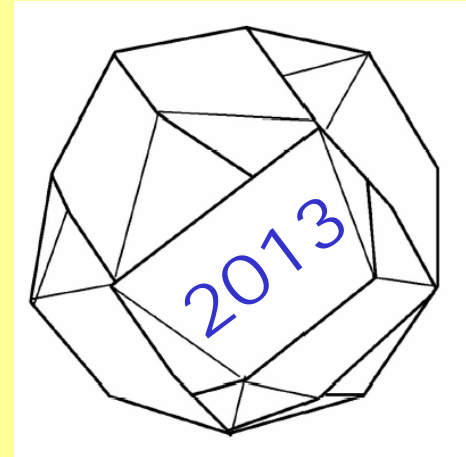

Januar



MÄRZ

Mo	Di	Mi	Do	Fr	Sa	So
7	1	2	3	4	5	6
14	8	9	10	11	12	13
21	15	16	17	18	19	20
28	22	23	24	25	26	27
	29	30	31			

in
Februar
einstecken

Juni



Juni

Februar



JANUAR

Mo	Di	Mi	Do	Fr	Sa	So
4	5	6	7	8	9	10
11	12	13	14	15	16	17
18	19	20	21	22	23	24
25	26	27	28	29	30	31

in
März
einstecken



Oktober



Oktober

März



FEBRUAR

Mo	Di	Mi	Do	Fr	Sa	So
4	5	6	7	8	9	10
11	12	13	14	15	16	17
18	19	20	21	22	23	24
25	26	27	28	29	30	31

2023

in
Januar
einstecken



Mai



Mai

April



März

JUNI

Mo	Di	Mi	Do	Fr	Sa	So
1	2	3	4	5	6	7
8	9	10	11	12	13	14
15	16	17	18	19	20	21
22	23	24	25	26	27	28
29	30					



in
August
einstecken



März

Mai



JULI

Mo	Di	Mi	Do	Fr	Sa	So
6	7	1	2	3	4	5
13	14	8	9	10	11	12
20	21	15	16	17	18	19
27	28	22	23	24	25	26
		29	30	31		

in
Dezember
einstecken



April



April

Juni



AUGUST

Mo	Di	Mi	Do	Fr	Sa	So
					1	2
3	4	5	6	7	8	9
10	11	12	13	14	15	16
17	18	19	20	21	22	23
24	25	26	27	28	29	30



in
April
einstecken



November

November



Juli



September

DEZEMBER

Mo	Di	Mi	Do	Fr	Sa	So
1	2	3	4	5	6	7
8	9	10	11	12	13	14
15	16	17	18	19	20	21
22	23	24	25	26	27	28
29	30	31				



in
Mai
einstecken



September



August



APRIL

Mo	Di	Mi	Do	Fr	Sa	So
5	6	7	7	8	9	3
12	13	14	15	16	17	10
19	20	21	22	23	24	11
26	27	28	29	30	31	18

2023

in
Juni
einstecken

Juli



Juli

September



August

Mo Di Mi Do Fr Sa So

2	3	4	5	6	7	8
9	10	11	12	13	14	15
16	17	18	19	20	21	22
23	24	25	26	27	28	29
30						

NOVEMBER

in Oktober einstecken



August

Oktober



Dezember

SEPTEMBER

Mo	Di	Mi	Do	Fr	Sa	So
7	8	9	10	11	12	13
14	15	16	17	18	19	20
21	22	23	24	25	26	27
28	29	30	31			

2023

in
November
einstecken

Dezember



November



Januar

OKTOBER

Mo	Di	Mi	Do	Fr	Sa	So
4	5	6	7	8	9	10
11	12	13	14	15	16	17
18	19	20	21	22	23	24
25	26	27	28	29	30	

2023

in
September
einstecken



Januar

Dezember



Mo	Di	Mi	Do	Fr	Sa	So
2	3	4	5	6	7	8
9	10	11	12	13	14	15
16	17	18	19	20	21	22
23	24	25	26	27	28	29
30	31					

MAL

in
Juli
einstecken

Februar

Februar

Faltanleitung I

1

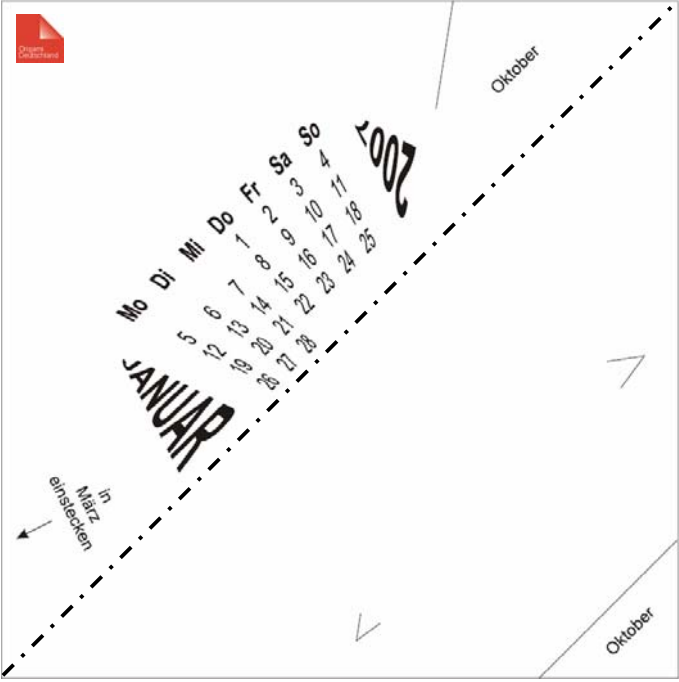

2

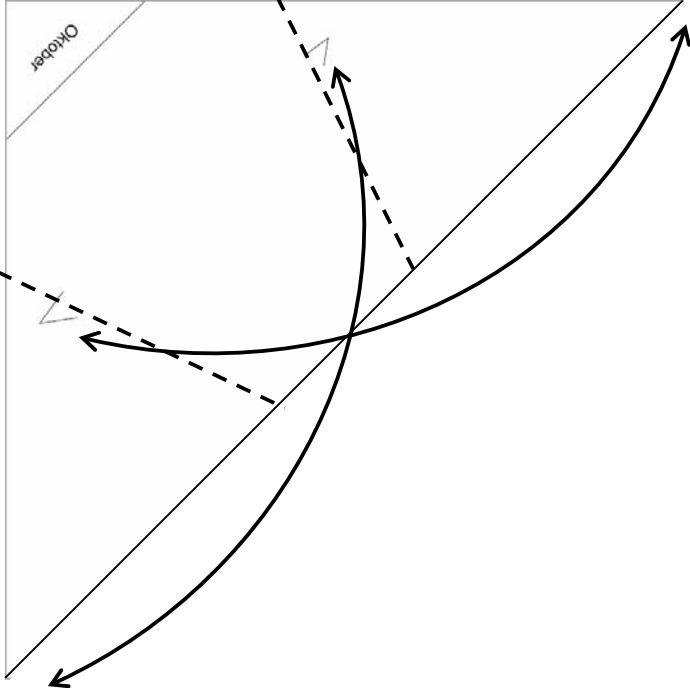
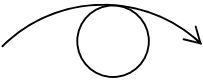

3a

Beide Papierlagen

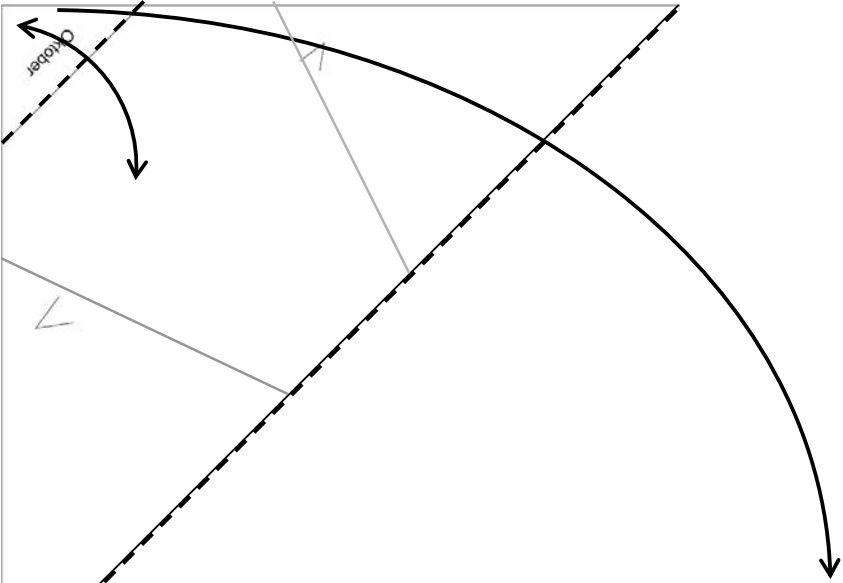

3b

Nur obere Lage

4a

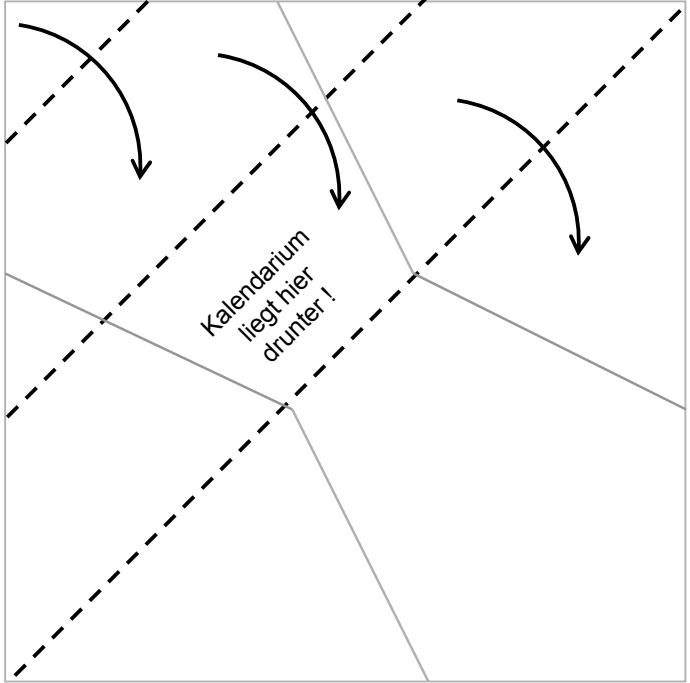

4b

4c

5

Nur untere Lage bergfalten

Faltanleitung II

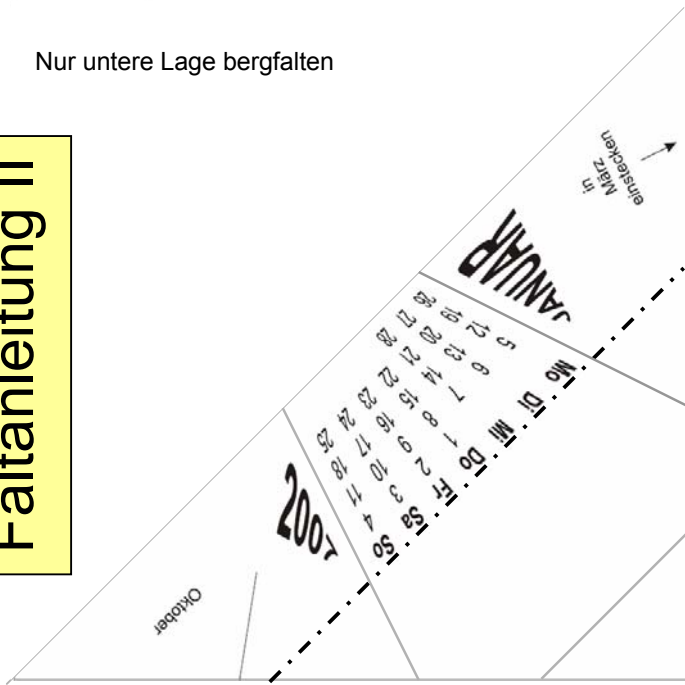

6

Bereits bestehende Falten durch alle Papierlagen bergfalten

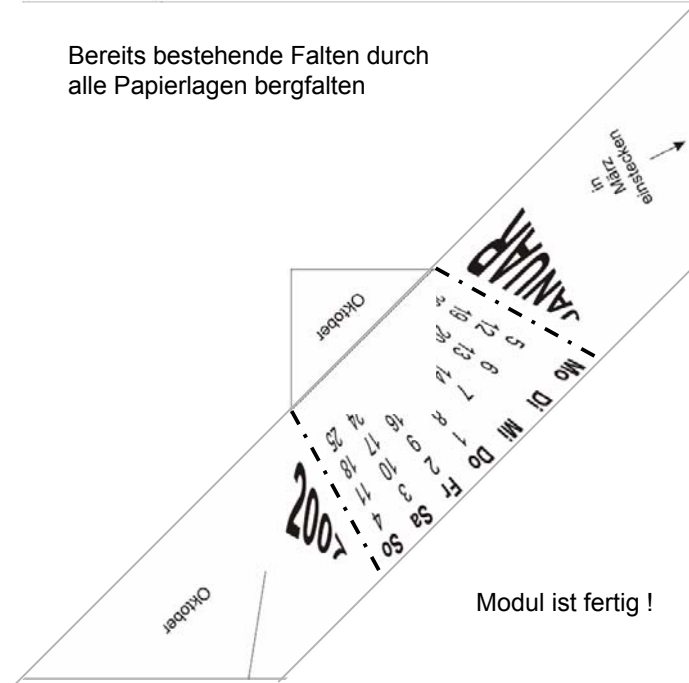

7a

Lasche von Modul 2 in die Tasche des Moduls 1 stecken

Beachten: Monatsname auf der Lasche des Moduls 2 bezeichnet das Modul mit diesem Monatsnamen in verzierter Schrift (Modul 1)

7b

Außenkante des Moduls 2 an die Markierungslinie des Moduls 1 anlegen, überstehende Ecken umfalten und in die Taschen legen

7c

Außenkante des Moduls 1 an die Markierungslinie des Moduls 2 anlegen, überstehende Ecken umfalten und in die Taschen legen

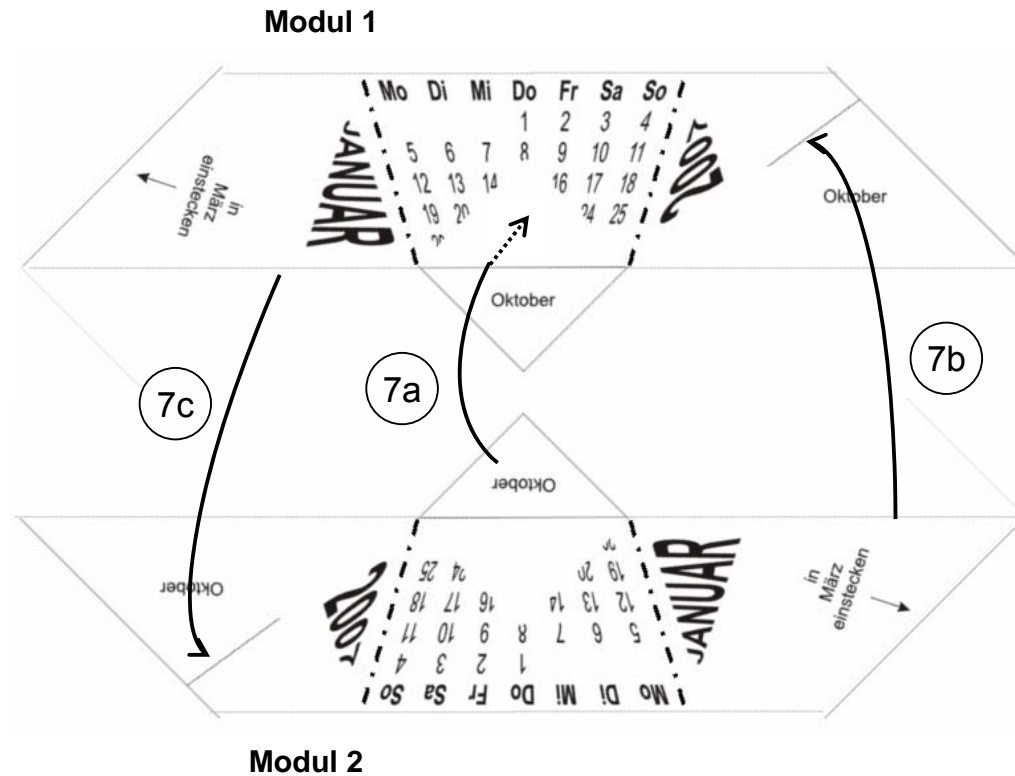

Zusammenbau

8

6 solcher „2er-Module“ bauen

9

„2er-Module“ zu Pentagon zusammenbauen

Beachten: Der Hinweis „In „Monat“ einstecken“ bedeutet, das das Modul mit diesem Hinweis in das Modul eingesteckt wird, das diesen Monatsnamen in verzierter Schrift aufgedruckt hat

Anregungen für die Gestaltung farbiger Kalender

Papier <u>mit</u> <u>aufgedrucktem</u> <u>Monatsnamen</u> ...	Farbiger Kalender mit 1 Farbe	Farbiger Kalender mit 3 Farben	Farbiger Kalender mit 6 Farben	Farbiger Kalender mit 12 Farben
März	Farbe 1	Farbe 1	Farbe 1	Farbe 1
Juni	Farbe 1	Farbe 1	Farbe 6	Farbe 2
September	Farbe 1	Farbe 1	Farbe 6	Farbe 3
Dezember	Farbe 1	Farbe 1	Farbe 1	Farbe 4
November	Farbe 1	Farbe 2	Farbe 2	Farbe 5
August	Farbe 1	Farbe 2	Farbe 5	Farbe 6
Mai	Farbe 1	Farbe 2	Farbe 5	Farbe 7
Februar	Farbe 1	Farbe 2	Farbe 2	Farbe 8
Oktober	Farbe 1	Farbe 3	Farbe 3	Farbe 9
Januar	Farbe 1	Farbe 3	Farbe 4	Farbe 10
April	Farbe 1	Farbe 3	Farbe 4	Farbe 11
Juli	Farbe 1	Farbe 3	Farbe 3	Farbe 12

Anleitung für einen Ständer „Säule“ als Variation des „Esstübchenhalters“ von Didier Boursin

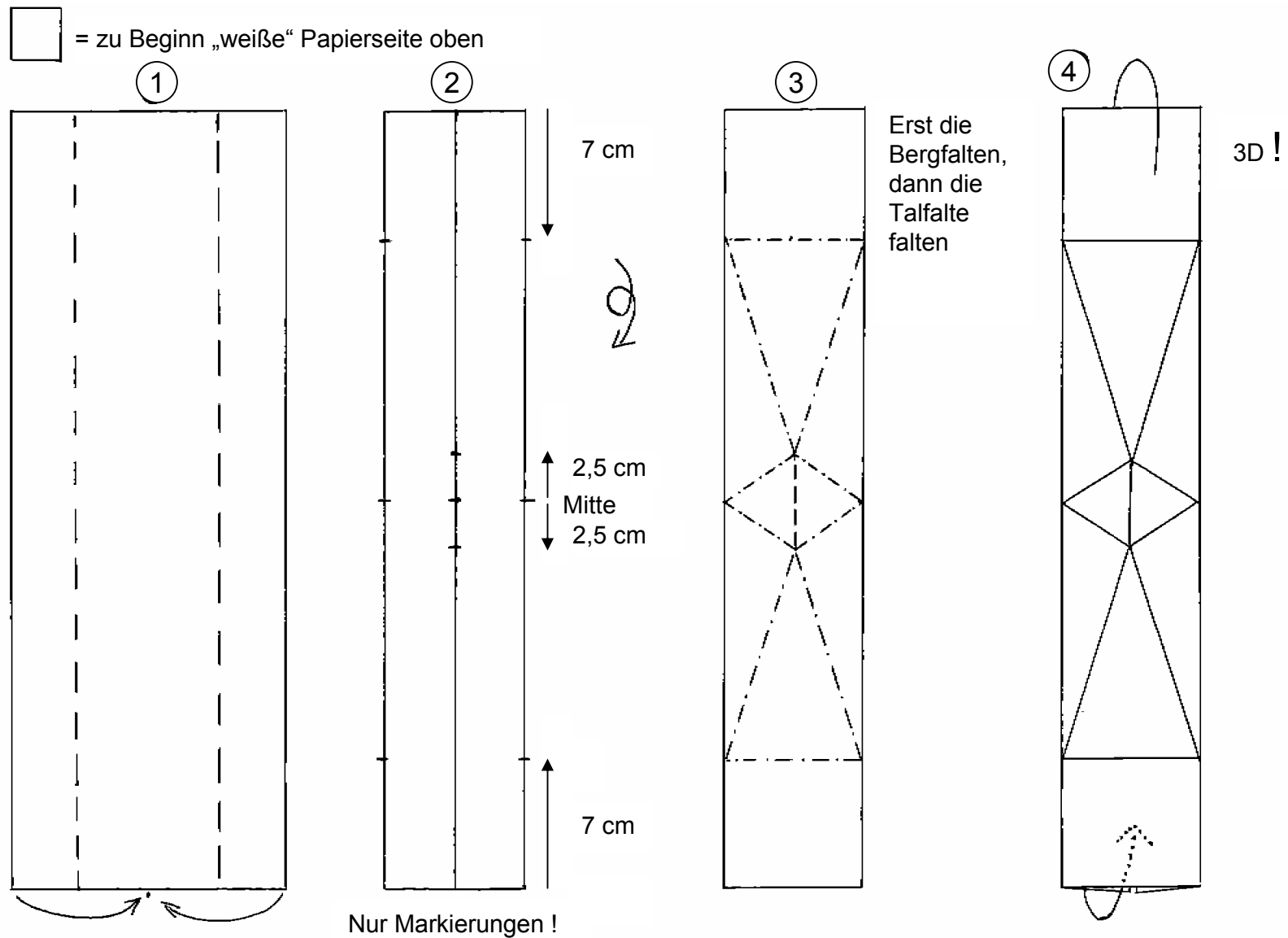

Papierformat: $\frac{1}{2}$ von DIN A 3 = 42 cm x 14,8 cm, gutes Resultat mit 160g-Papier,
Farbvorschlag: schwarzes Papier

Zum Hintergrund: Geometrie-Modell

Bei einem gegebenen regelmäßigen 5-Eck mit der Seitenlänge „A“ ergibt sich die Größe des Quadrats wie folgt:

Die "Höhe" des 5-Ecks von der Bodenlinie bis zur breitesten Stelle „B“ (1. Parallele zur Diagonale des Quadrats) wird noch mal darüber gelegt (2. Parallele zur Diagonale).

Die Länge dieser Diagonale hat die Länge „A“. Darüber liegt jetzt noch ein rechtwinkliges Dreieck. Diese gesamte Konstruktion bestimmt dann die 1/2 Länge der Diagonale des zukünftigen Quadrats.

Die Seitenlänge „S“ des Papierquadrats ergibt sich also als:

$$S = 2 \times \sqrt{\frac{(2B + 0,5A)^2}{2}}$$

Die Lage der Pfeilspitzen ergibt sich wie folgt:

Man nimmt einen Pfeil von der Länge einer Außenecke bis zum Beginn der Bodenkante des 5-Ecks „C“ und dreht ihn so, dass er vom Beginn des 5-Ecks an der Bodenkante durch den Schnittpunkt der 1. Parallele mit dem 5-Eck geht. Der Endpunkt des Pfeils ist der gesuchte "magische" Punkt.

